

CONDROL

USER MANUAL / BEDIENUNGSANLEITUNG /
РУКОВОДСТВО ПОЛЬЗОВАТЕЛЯ / INSTRUKCJA OBSŁUGI



NEO G1-360

EN Cross Line Laser

DE Kreuzlinienlaser

RU Лазерный нивелир

PL Laser krzyżowy

EN CONTENTS

SAFETY INSTRUCTIONS	4
PRODUCT DESCRIPTION	5
PACKAGE	7
TECHNICAL SPECIFICATIONS	8
OPERATION	8
CHECK OF HORIZONTAL LINE	10
CHECK OF VERTICAL LINE	13
CARE AND MAINTENANCE	14
UTILIZATION	15
WARRANTY	15

DE INHALT

SICHERHEITSHINWEISE	17
BESTIMMUNGSGEMAESSER GEBRAUCH	18
LIEFERUMFANG	20
TECHNISCHE DATEN	21
BETRIEB	24
UEBERPRUEFUNG DER HORIZONTALLINIE	23
UEBERPRUEFUNG DER VERTIKALLINIE	26
PFLEGE	27
ENTSORGUNG	27
GARANTIE	28
WARTUNG UND REPARATUR	29

RU СОДЕРЖАНИЕ

УКАЗАНИЯ ПО ТЕХНИКЕ БЕЗОПАСНОСТИ	30
ОПИСАНИЕ ПРИБОРА	31
КОМПЛЕКТАЦИЯ	33
ТЕХНИЧЕСКИЕ ХАРАКТЕРИСТИКИ	34
РАБОТА С ПРИБОРОМ	34
ПРОВЕРКА ТОЧНОСТИ ГОРИЗОНТАЛИ	36
ПРОВЕРКА ТОЧНОСТИ ВЕРТИКАЛИ	39
УХОД И ЭКСПЛУАТАЦИЯ	40
УТИЛИЗАЦИЯ	41
ГАРАНТИЙНЫЕ ОБЯЗАТЕЛЬСТВА	42

PL SPIS TREŚCI

WSKAZÓWKI BEZPIECZEŃSTWA	43
UŻYWANIE ZGODNE Z PRZEZNACZENIEM	44
ZAKRES DOSTAWY	46
DANE TECHNICZNE	47
OBŚŁUGA URZĄDZENIA	47
SPRAWDZENIE POZIOMEJ LINII LASEROWEJ	49
SPRAWDZENIE PIONOWEJ LINII LASEROWEJ	52
POSTĘPOWANIE	53
USUWANIE ODPADÓW	65
GWARANCJA	54
KONSERWACJA I NAPRAWA	55

SAFETY INSTRUCTIONS

Attention! This user manual is an essential part of this product. The user manual should be read carefully before you use the product for the first time. If the product is given to someone for temporary use, be sure to enclose user manual to it.

- Do not misuse the product
- Do not remove warning signs and protect them from abrasion, because they contain information about safe operation of the product.



LASER RADIATION!
Do not stare into beam
Class 2 laser
<1mW 520nm
EN 60825-1: 2007-03

- Do not look into the laser beam or its reflection, with unprotected eye or through an optical instrument. Do not point the laser beam at people or animals without the need. You can dazzle them.
- To protect your eyes close them or look aside.
- Always install the product in such a way, so that laser line is below or above eye level.
- Do not let unauthorized people enter the zone of product operation.
- Store the product beyond reach of children and unauthorized people.
- It is prohibited to disassemble or repair the product yourself. Entrust product repair to qualified personnel and use original spare parts only.
- Do not use the product in explosive environment, close to flammable materials.
- Laser intensive glasses are used for better recognition of the laser beam, do not use them for other purposes. Laser glasses do not protect from laser radiation as well as ultraviolet radiation and reduce color perception.

- Avoid heating the batteries to avoid the risk of explosion and electrolyte leakage. In case of liquid contact with skin, wash it immediately with soap and water. In case of contact with eyes, flush with clean water during 10 minutes and consult the doctor.

PRODUCT DESCRIPTION

Cross line laser NEO G1-360 CONDROL is intended to build and check vertical and horizontal planes and lines. The product is suitable for use at both indoor and outdoor building areas.

The product has 2 operating modes:

- locked compensator, to build inclined planes and lines;
- automatic leveling to project horizontal and vertical planes and lines. Leveling function allows to automatically compensate irregularities within self-leveling range of $\pm 4,5^\circ$.

Pulse mode allows using laser receiver to increase working range of the instrument or to work when laser is hard to define in bright lighting conditions.



- 1 Laser lines exit windows
- 2 Battery cover
- 3 5/8" mounting thread
- 4 Compensator lock
- 5 Mounting screw hole
- 6 Mounting clip
- 7 Belt mount hole

Control panel



- 1 Switch on/off laser lines in unlocked mode
- 2 Mode - Switch on/off:
 - Pulse mode
 - Laser lines in locked mode
- 3 Battery charge level indication
- 4 Pulse mode indication

PACKAGE

Laser level, magnetic holder, adapter 5/8" – 1/4", cable tie, pouch, battery (3.7V 1500mAh), user manual.

TECHNICAL SPECIFICATIONS

Working range/with receiver	30 m / 60 m*
Self-levelling accuracy	±0.3 mm/m
Self-levelling range	± 4.5°
Operating temperature	0°C ... +50°C
Storage temperature	-20°C ... +70°C
Tripod mounting thread	5/8" and 1/4"
Dust and water protection rate	IP54
Laser type	Class II 520 nm < 1 mW
Power supply	3.7V 1500mAh
Dimensions	130x73x125mm
Weight	0.45 kg

* The operating range may differ from the declared depending on the lighting conditions.

OPERATION

Before start operation remove the battery cover, insert the batteries, observing correct polarity. Put battery cover back.

Use alkaline AA batteries only, all batteries should be of the same type and brand with the same charge level. Replace batteries if battery charge level indicator turns red while operation.

Place an instrument on a firm and stable surface or a tripod.
Move compensator lock to choose necessary operating mode:

1 Automatic leveling, to build horizontal and vertical planes and lines:

Move compensator lock to unlocked position . Compensator is unlocked. If the product is out of the range of automatic compensation it will emit sound signal.

Short press button **LINE** to turn on necessary laser planes.

Short press button **MODE** to switch on/off pulse mode that allows working with laser receiver. In this mode pulse mode indicator will turn green.

To switch off the product move the compensator lock to locked position .

2 Locked compensator, to build inclined planes and lines:

Move the compensator lock to locked position . Compensator is locked. Short press button **MODE** to turn on the product. Horizontal plane will switch on. Locked pendulum indicator turns red.

Short press button **MODE** to turn on necessary laser planes.

CHECK OF HORIZONTAL LINE

Use 2 parallel vertical walls which are located opposite each other at a distance of 5 m.

1. Set the instrument close to the wall A (see Fig. A). Switch on the vertical and horizontal laser emitters, unlock the compensator. Turn the instrument in such a way so that the laser lines intersecting each other are projected on the near wall A opposite the instrument. Mark the point where laser lines intersect each other as A1. Mark the point B1 on the far wall B.

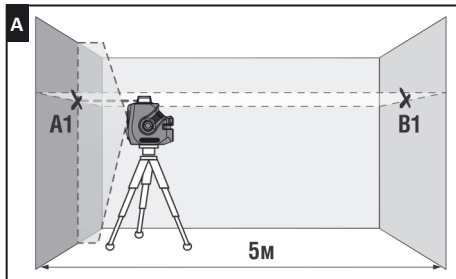

2. Turn the instrument by 90°, check whether the horizontal line is level with point B1 (see Fig. B). If deviation between the laser line and point B1 is more than ± 1.5 mm, please contact service center.
3. Repeat step 2 two times more, turning the instrument in one direction.

4. Move the instrument to the opposite wall B, mark the point where laser lines intersect each other as B2 (points B1, B2 must be on the same vertical line) (see Fig. C).

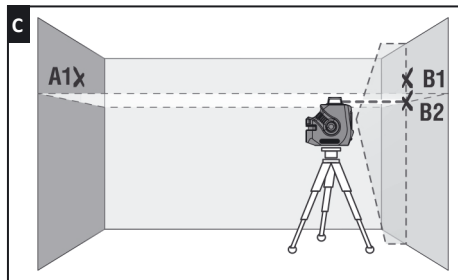
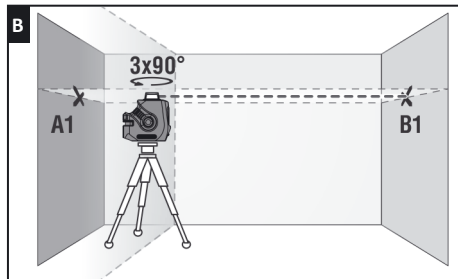

5. Turn the instrument by 180 ° and mark the point where laser lines intersect each other on the opposite wall as A2 (A1, A2 must be on the same vertical line) (see figure D).

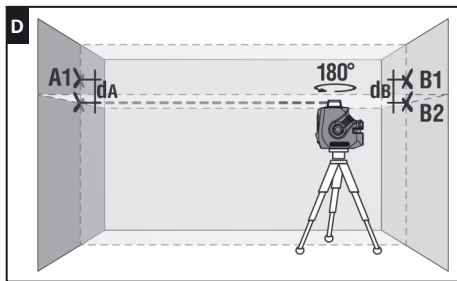

6. Measure distance d_A between points A1 and A2 and d_B between points B1 and B2 (see Figure D). If deviation between d_A and d_B values exceeds 3 mm, please contact the service center.

CHECK OF VERTICAL LINE

Use a plumb bob as a reference of a vertical line. Place the instrument at distance of 1,5m from the plumb bob.

1. Unlock the compensator, switch on the vertical laser line and align it with the low point of plumb bob.
2. If deviation between the laser line and the plumb bob line exceeds ± 0.3 mm per 1m of the plumb bob length (for a 2.5m plumb bob deviation shouldn't exceed 0.75 mm) please contact service center.

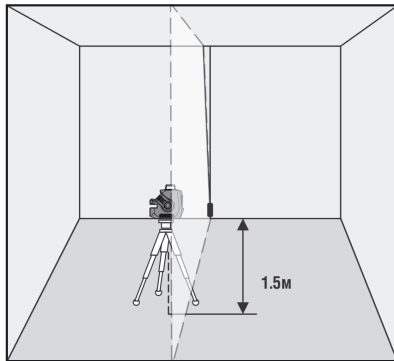

CARE AND MAINTENANCE

Attention! The product is an accurate device and requires careful handling. Check the accuracy before using.

To increase the operating time and avoid the risk of unintentional blindness switch the laser on only when you are ready to make measurements.

If operated near objects or air streams with different from the environment temperature the laser line may tremble due to heterogeneity of the atmosphere. The longer is the distance, the more trembling can be observed

The width of the laser line increases with the increasing of the operating distance. The layout should be made along the axis of the laser line. For maximum accuracy, use the middle portion of the laser line.

It should be noted that the shape of the laser line on the object's surface (e.g., walls, ceilings, etc.) depends on the curvature and tilt of the surface relative to the laser plane.

Maintenance of the following recommendations will extend the life of the device:

- Transport and carry the product only with locked compensator.
- Keep the product clean and protected from any bumps, dust and dampness; do not allow getting moisture, dust or other dirt inside of the product.
- In case if any moisture goes into the product, remove the batteries and take it to the service center.
- Do not keep or use the device for a long time at high humidity conditions.
- Keep the instrument clean and wipe it with a clean and soft cloth.

Mishandling of the following rules can cause electrolyte leakage from the batteries or other damages:

- Remove the batteries from the product if you do not use it for a long time.
- Do not use different battery types with different charge levels.
- Do not leave discharged batteries in the product.

UTILIZATION

Expired tools, accessories and package should be passed for waste recycle. Please send the product to the following address for proper recycle:

CONDROL GmbH
Wasserburger Strasse 9
84427 Sankt Wolfgang
Germany



Do not throw the product in municipal waste!

According to European directive 2002/96/EC expired measuring tools and their components must be collected separately and submitted to environmentally friendly recycle of wastes.

WARRANTY

All CONDROL GmbH products go through post-production control and are governed by the following warranty terms. The buyer's right to claim about defects and general provisions of the current legislation do not expire.

- 1) CONDROL GmbH agrees to eliminate all defects in the product, discovered while warranty period, that represent the defect in material or workmanship in full volume and at its own expense.
- 2) The warranty period is 24 months and starts from the date of purchase by end consumer (see the original supporting document).
- 3) The Warranty doesn't cover defects resulting from wear and tear or improper use, malfunction of the product caused by failure to observe the instructions of this user manual, untimely maintenance and service and insufficient care, the use of non-original accessories and spare parts. Modifications in design of the product relieve the seller from responsibility for warranty works. The warranty does not cover cosmetic damage, that doesn't hinder normal operation of the product.
- 4) CONDROL GmbH reserves the right to decide on replacement or repair of the device.
- 5) Other claims not mentioned above, are not covered by the warranty.

6) After holding warranty works by CONDROL GmbH warranty period is not renewed or extended.

7) CONDROL GmbH is not liable for loss of profit or inconvenience associated with a defect of the device, rental cost of alternative equipment for the period of repair.

This warranty applies to German law except provision of the United Nations Convention on contracts for the international sale of goods (CISG).

In warranty case please return the product to retail seller or send it with description of defect to the following address:

CONDROL GmbH
Wasserburger Strasse 9
84427 Sankt Wolfgang
Germany

SICHERHEITSHINWEISE

Bitte lesen und befolgen Sie fuer die sichere Verwendung Ihres Geraets alle Anweisungen. Warnschilder muessen stets sichtbar und erkennbar sein. Bewahren Sie diese Bedienungsanleitung auf und werfen Sie sie nicht weg. Bei nicht fachgerechter Anwendung koennen Sie Laserstrahlung ausgesetzt sein.

Sie erhalten Ihr Geraet mit einem Warnschild in Englisch. Bitte beachten Sie das hier abgebildete Warnschild in Deutsch.



Richten Sie den Laserstrahl niemals auf Personen oder Tiere. Blicken Sie nicht in den Laserstrahl, auch nicht mit optischen Instrumenten. Sie gefaehrdern Ihr Augenlicht. Ihr Geraet erzeugt Laserstrahlung der Klasse 2 gemaess EN60825-1. Die Laserbrille dient nicht als Schutzbrille, sondern zur besseren Sichtbarkeit des Laserstrahls. Sie bietet keinen Schutz vor Laserstrahlung. Die Laserbrille kann nicht als Sonnenbrille verwendet werden. Der Einsatz im Strassenverkehr ist verboten. Die Laserbrille schuetzt nicht vor UV-Licht und verringert die Wahrnehmung von Farbunterschieden. Reparatur und Wartung duerfen nur durch Fachpersonal mit Qualifikation erfolgen, das originale Ersatzkomponenten einsetzt. Kinder duerfen aus Sicherheitsgruenden das Geraet nur unter Aufsicht benutzen. Verwenden Sie das Geraet nicht in der Naehе von brennbaren Stoffen, da im Geraet Funken entstehen koennen. Die Halterung des Geraets beinhaltet Magnete. Verwenden Sie sie daher nicht in der Naehе von Herzschrittmachern, da deren Funktion durch Magnetfelder gestoen werden kann. Vermeiden Sie ebenso die Naehе zu magnetischen Datentraegern oder Geraeten, die auf Magnetfelder reagieren. Die Folge koennen Datenloeschungen oder –zerstoerung sein.

BESTIMMUNGSGEMAEßER GEBRAUCH

Der Multiline –Kreuzlinienlaser NEO G1-360 CONDROL wird zur Ermittlung und Ueberpruefung von horizontalen und vertikalen Linien und Loten verwendet. Er ist fuer den Innen- und Außenbereich geeignet.

Das Geaert hat zwei Betriebsarten:

- Zum Erzeugen Laser- Linien und –Ebene mit jeglichen Neigungen;
- Mit Nivellierautomatik der Gehaeuseneigung bis zum $\pm 4,5^\circ$ zum Erzeugen waagrechten und senkrechten Laser- Linien und –Ebenen.

Empfaengerbetrieb ist dazu bestimmt, Reichweite zu erweitern und Laserstrahlen von Linienlaser bei Tageslicht zu lokalisieren.



- 1 Austrittsoeffnung Laser
- 2 Batteriefachdeckel
- 3 Stativgewinde 5/8''
- 4 Pendelsperre
- 5 Befestigungsmoeglichkeit fuer Nagel oder Schraube
- 6 Befestigungsmoeglichkeit mit Clip
- 7 Befestigungsmoeglichkeit fuer Kabelbinder oder Gurt

Bedienfeld



- 1 Ein-/Austaste im entsperrten Modus
 2 Ein-/Austaste für:
 - Pulsmodus
 - Laserstrahlen im gesperrten Modus
 3 Batteriezustandsanzeige
 4 Pulsmodus - Anzeige

LIEFERUMFANG

Linienlaser, Magnethalterung, Adapter von 5/8" auf 1/4",
 Befestigungsgurt, Schutztasche, Akku (3.7V 1500mAh),
 Bedienungsanleitung.

TECHNISCHE DATEN

Reichweite/mit Empfänger	30 m/60 m*
Genauigkeit	±0.3 mm/m
Selbstnivellierung	± 4.5°
Betriebstemperatur	0°C ... +50°C
Lagertemperatur	-20°C ... +70°C
Stativgewinde	5/8" und 1/4"
Wasser-, Staub- und Fallschutz	IP54
Laser	Klasse II 520 nm < 1 mV
Stromversorgung	3.7V 1500mAh
Abmessungen	130x73x125mm
Gewicht	0.45 kg

* Die Reichweite kann je nach den Lichtverhältnissen vom angegebenen abweichen.

BETRIEB

Öffnen Sie das Batteriefach. Setzen Sie die 3 Batterien ein. Achten Sie dabei auf die richtige Polung. Schliessen Sie das Batteriefach wieder.

Alle Batterien sollten immer zur gleichen Zeit ersetzt werden. Setzen Sie nur Batterien desselben Herstellers und der gleichen Spannung ein.

Bei niedrigem Batteriestand ist der Batterieanzeiger rot. Ersetzen Sie die Batterien.

Stellen Sie das Messwerkzeug auf ein Stativ oder eine stabile Oberfläche.

Drehen Sie die Pendelsperre und schalten Sie den benötigten Modus ein. Folgende Betriebsarten stehen zur Auswahl:

1 Mit Nivellierautomatik zum Erzeugen von waagrechten und senkrechten Laser-Linien und – Ebenen.

Schieben Sie den Schalter , die Pendelsperre wird nun gelöst. Befindet sich die Neigung des Gehäuses außerhalb des Selbstnivellierbereiches von $\pm 4,5^\circ$, erzeugt das Gerät einen Warnton. Drücken Sie kurz die Taste **LINE** und schalten Sie die nötigen Laserstrahlen ein.

Kurzes Drücken der Taste **MODE** schaltet ein/ab den Empfängermodus. Wenn der Modus aktiviert ist, blinkt die Anzeige grün.

Um das Gerät auszuschalten, schieben Sie den Schalter .

2 Modus zum Erzeugen geneigten Laserlinien und –Ebenen.

Schieben Sie den Schalter . Das Pendel wird gesperrt. Drücken Sie kurz die Taste **MODE**, um das Gerät einzuschalten. Der Laser der Horizontalebene ist nun aktiviert. Die Anzeige der Pendelsperre blinkt rot.

Drücken Sie kurz die Taste **MODE**, um die nötigen Laserstrahlen einzuschalten.

ÜBERPRÜFUNG DER HORIZONTALLINIE

Platzieren Sie das Gerät zwischen zwei Wänden, die mindestens 5m voneinander entfernt sind.

1. Platzieren Sie das Instrument in der Nähe der Wand A (Siehe Abb.A). Aktivieren Sie die horizontale und vertikale Linie bei gelöster Pendelsperre. Richten Sie das Instrument so, dass die Laserlinien sich an der näheren Wand A überschneiden (Punkt A1). Markieren Sie den Punkt, in dem sich die Linien schneiden (Punkt A1). Markieren Sie den Schnittpunkt der Laserlinien an der Wand B (Punkt B1).

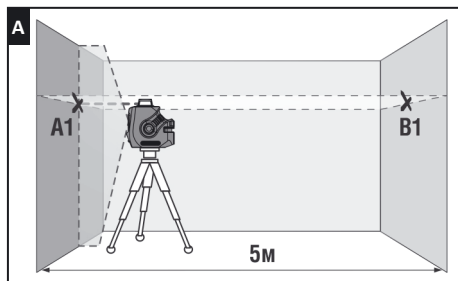

2. Drehen Sie das Gerät um 90° . Überprüfen Sie die Abweichung der Horizontallinie und des Punktes B1 (Siehe Abb. B). Ist die Differenz mehr als 1,5 mm, kontaktieren Sie bitte ein autorisiertes Servicezentrum.

3. Wiederholen Sie den Punkt 2 zwei Mal, wobei Sie das Gerät in eine Richtung drehen.

4. Stellen Sie das Gerat an die Wand B und markieren Sie das Kreuz an der nahen Wand mit dem Punkt B2 (die Vertikallinie soll exakt durch die markierten Punkten B1 und B2 laufen) (Siehe Abb.C).

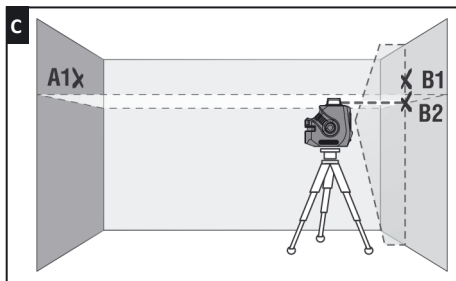
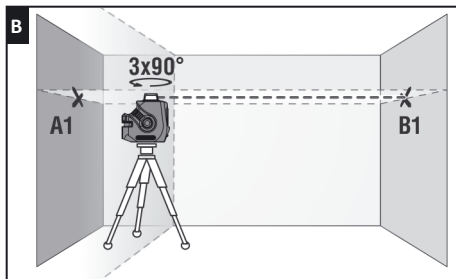

5. Drehen Sie das Gerat um 180° und markieren Sie den Kreuz an der Wand mit dem Punkt A2. (die Vertikallinie soll exakt durch die markierten Punkten A1, A2 laufen) (Siehe Abb. D).

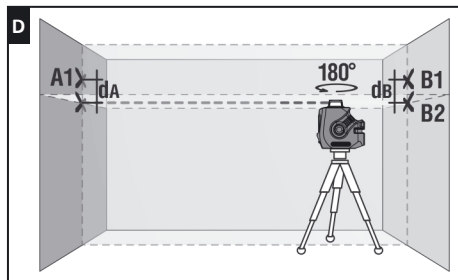

6. Messen Sie den Abstand zwischen den Punkten dA, dB zwischen den Punkten A1, A2 und B1, B2 (Siehe Abb.D). Ist der Abstand zwischen dA, dB mehr als 3 mm, kontaktieren Sie bitte Ihren Handler oder ein autorisiertes Servicezentrum.

UEBERPRUEFUNG DER VERTIKALLINIE

Befestigen Sie ein Senklot an einer Schnur und positionieren Sie das Gerat ca. 1,5 m von dem Senklot entfernt.

1. Schieben Sie den Schalter in die EIN-Position, aktivieren Sie die Vertikallinie und richten Sie die Vertikallinie auf die Schnur aus.
2. Ist die Abweichung zwischen Linie und Schnur nicht grosser als $\pm 0,3$ mm auf einen Meter der Lotschnur, ist das Gerat innerhalb der Toleranz. Ist die Lotschnur z.B. 2,5 m lang, darf die Abweichung 0,75 mm nicht uebersteigen. Sollte eine Kalibrierung notwendig sein, kontaktieren Sie bitte ein autorisiertes Servicezentrum.

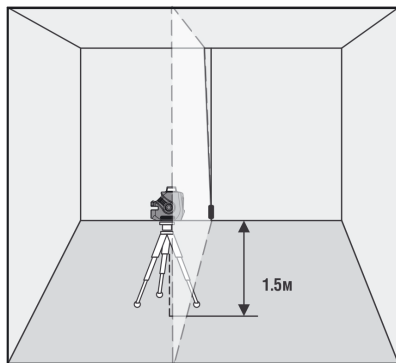

PFLEGE

Achtung! CONDROL NEO G1-360 ist ein präzises Gerat und soll stets vorsichtig behandelt werden. Prüfen Sie den Zustand des Gerätes, bevor Sie es verwenden. Überprüfen Sie die Genauigkeit des Gerätes, nachdem es fallen gelassen wurde oder anderen mechanischen Belastungen ausgesetzt war.

Schalten Sie das Gerat nach der Verwendung wieder ab, da andere Personen oder Tiere von den Laserstrahlen geblendet werden können.

- Behandeln Sie das Gerat mit Sorgfalt, so wie Sie eine Kamera, ein Fernglas oder ein anderes optisches Gerat verwenden.
- Vermeiden Sie Stöße, ständige Vibrationen und extreme Temperaturen.
- Verwenden Sie die Batterie entsprechend den Sicherheitsvorschriften.
- Tauchen Sie das Gerat nicht unter Wasser.
- Wischen Sie Schmutz mit einem feuchten, weichen Tuch ab.
- Verwenden Sie keine aggressiven Reinigungs- oder Lösungsmittel.
- Behandeln Sie das Gerat wie ein Teleskop oder eine Kamera.

ENTSORGUNG

Geräte, Zubehör und die Verpackung sollen recycelt werden (Wiederverwertung). Zum Recycling schicken Sie das Gerat bitte an:

CONDROL GmbH
Wasserburger Strasse 9
84427 Sankt Wolfgang
Deutschland



Werfen Sie das Gerat nicht in den Restmüll. Gemäß der Europäischen Richtlinie 2002/96/EG über Altgeräte mit Elektronik und ihrer Umsetzung in nationales Recht sind Sie verpflichtet, nicht mehr gebrauchsfähige Messwerkzeuge getrennt zu sammeln und zu einer Recyclingstelle zu bringen.

GARANTIE

Alle Geräte der CONDROL GmbH werden vor dem Verlassen der Produktion geprüft und unterliegen den folgenden Garantiebestimmungen. Mängelhaftungsansprüche des Käufers und gesetzliche Rechte bleiben davon unberührt.

1) Die CONDROL GmbH verpflichtet sich zur kostenlosen Behebung der Mängel am Gerät, falls diese nachweislich innerhalb der Garantiezeit auf einen Material- oder Produktionsfehler zurückzuführen sind.

2) Die Garantiezeit beträgt 24 Monate bei gewerblichen Produkten und beginnt am Datum des Kaufs an den ersten Endabnehmer (siehe Originalbeleg). Die Betriebsdauer Ihres Geräts beträgt 36 Monate.

3) Die Garantie trifft nicht für Teile zu, deren Fehlfunktion auf Gebrauch oder Verschleiß zurückzuführen ist. Für Mängel am Gerät, die durch Nichtbeachten der Bedienungsanleitung, nicht bestimmungsgemäßen Gebrauch, unzureichenden Service und Pflege, Verwendung von Nicht- CONDROL GmbH Zubehör oder Ersatzteilen entstehen, gilt die Garantie nicht. Durch Veränderungen oder Zusätze am Gerät erlischt die Garantie. Für Mängel, die den normalen Gebrauch des Gerätes nicht beeinträchtigen, gilt die Garantie nicht.

4) Die CONDROL GmbH behält sich das Recht vor, nach eigener Entscheidung das Gerät zu reparieren oder zu ersetzen.

5) Andere Ansprüche als die oben genannten werden nicht über die Garantie abgedeckt.

6) Nach Garantieleistungen durch die CONDROL GmbH wird die Garantiezeit nicht erneuert und auch nicht verlängert.

7) Die CONDROL GmbH übernimmt keine Verantwortung für Gewinnverlust und andere Umstände, die mit dem defekten Gerät in Verbindung stehen. Die CONDROL GmbH übernimmt keine Kosten für Miet- oder Leihgeräte während der Reparatur.

Für die Garantie gilt deutsches Recht. Ausgeschlossen ist das CISG

(Übereinkommen der Vereinten Nationen über den internationalen Warenkauf). Änderungen vorbehalten.) Die CONDROL GmbH uebernimmt keine Verantwortung fuer Gewinnverlust und andere Umstaende, die mit dem defekten Geraat in Verbindung stehen. Die CONDROL GmbH uebernimmt keine Kosten fuer Miet- oder Leihgeraete waehrend der Reparatur.

Fuer die Garantie gilt deutsches Recht. Ausgeschlossen ist das CISG (Uebereinkommen der Vereinten Nationen ueber den internationalen Warenkauf). Aenderungen vorbehalten.

WARTUNG UND REPARATUR

Falls das Gerät defekt ist, bringen Sie es bitte zu Ihrem Händler zurück. Falls Sie das Gerät nicht bei einem Händler gekauft haben, schicken Sie es mit einer Fehlerbeschreibung bitte an:

CONDROL GmbH
Wasserburger Strasse 9
84427 Sankt Wolfgang
Deutschland

Während des Transports und der Aufbewahrung sollte das Gerät in seiner Tasche oder Koffer sein. Säubern Sie besonders die Austrittsfenster der Laserstrahlen und vermeiden Sie die dort Fusselbildung. Die Säuberung mit Reinigungs- und Lösungsmittel ist untersagt. Verwenden Sie stattdessen ein weiches, feuchtes Tuch. Halten Sie das Gerät nicht unter Wasser oder in andere Flüssigkeiten. Das eigenständige Öffnen des Gerätes ist untersagt. Es darf nur von einem autorisierten Servicezentrum geöffnet werden.

УКАЗАНИЯ ПО ТЕХНИКЕ БЕЗОПАСНОСТИ

Внимание! Данная инструкция по эксплуатации является неотъемлемой частью Вашего прибора. Прежде чем приступить к работе с прибором, внимательно прочтите инструкцию. При передаче прибора во временное пользование обязательно прилагайте к нему данную инструкцию.

- Не используйте прибор не по назначению.
- Не удаляйте наклейки и таблички и предохраняйте их от стирания, т.к. они содержат информацию по безопасной эксплуатации прибора.



Лазерное излучение!
Не направляйте в глаза
Лазер класса 2
<1 мВт, 520 нм
IEC 60825-1: 2007-03

- Не смотрите в лазерный луч, а также в его отражение, как незащищенным глазом, так и через оптические устройства. Не направляйте лазерный луч на людей и животных без необходимости. Вы можете их ослепить.
- Защита глаз обычно осуществляется путем отведения взгляда или закрытием век.
- Всегда устанавливайте прибор так, чтобы лазерные лучи проходили на расстоянии выше или ниже уровня глаз.
- Не допускайте посторонних лиц в зону эксплуатации прибора.
- Храните прибор вне досягаемости детей и посторонних лиц.
- Не разбирайте и не ремонтируйте прибор самостоятельно. Обслуживание и ремонт следует поручать только квалифицированным специалистам и с применением оригинальных запасных частей.
- Запрещается эксплуатация прибора во взрывоопасной среде, вблизи легковоспламеняющихся материалов.

- Очки для работы с лазерным инструментом служат для лучшего распознавания лазерного луча, не используйте их для других целей. Лазерные очки не защищают от лазерного излучения, не предназначены для защиты от ультрафиолетового излучения и ухудшают восприятие цветов.

- Не допускайте нагревания элементов питания во избежание риска взрыва и вытекания электролита. При попадании жидкости на кожу немедленно промойте пораженный участок водой с мылом. В случае попадания в глаза, промойте их чистой водой в течение 10 минут, затем обратитесь к врачу.

ОПИСАНИЕ ПРИБОРА

Мультипризменный лазерный нивелир NEO G1-360 CONDROL предназначен для построения и контроля вертикальных и горизонтальных плоскостей и линий.

Прибор пригоден как для эксплуатации в закрытых помещениях, так и на открытых строительных площадках.

Прибор имеет 2 режима работы:

- с заблокированным компенсатором, для построения плоскостей и линий под произвольными углами;
- с автоматической компенсацией наклона корпуса прибора до $\pm 4,5^\circ$.

Импульсный режим позволяет использовать детектор для увеличения дальности работы, а также для работы с детектором в условиях хорошей освещенности, когда лазерный луч плохо виден.

Внешний вид прибора



- 1 Окна лазерных излучателей
- 2 Крышка батарейного отсека
- 3 Резьба под штатив 5/8"
- 4 Движок блокиратора
- 5 Крепление под гвоздь/саморез
- 6 Зажим для крепления на профиль
- 7 Паз для крепления ремнем

Панель управления



- 1 Включение/выключение лазерных излучателей при разблокированном компенсаторе
- 2 Включение/выключение:
 - импульсного режима
 - лазерных излучателей при заблокированном компенсаторе
- 3 Индикатор заряда элементов питания
- 4 Индикатор импульсного режима

КОМПЛЕКТАЦИЯ

Лазерный нивелир, магнитный держатель, переходник с 5/8" на 1/4", кабельная стяжка, сумка, аккумулятор (3.7В 1500мАч), руководство пользователя.

ТЕХНИЧЕСКИЕ ХАРАКТЕРИСТИКИ

Рабочий диапазон/с детектором	30 м / 60 м*
Точность самовыравнивания	±0,3 мм/м
Диапазон самовыравнивания	± 4,5°
Рабочая температура	0°C ... +50°C
Температура хранения	-20°C ... +70°C
Тип резьбы для установки на штатив	5/8" и 1/4"
Класс защиты от влаги и пыли	IP54
Тип лазера	Класс II 520 нм < 1 мВт
Источник питания	3,7В 1500мАч
Габаритные размеры	130x73x125мм
Вес	0,45 кг

*Рабочий диапазон может отличаться от заявленного в зависимости от условий освещения.

РАБОТА С ПРИБОРОМ

Перед началом работы откройте батарейный отсек и установите элементы питания, соблюдая полярность. Установите крышку батарейного отсека обратно до щелчка.

Используйте только щелочные батареи, все элементы питания должны быть одной марки, с одинаковым уровнем заряда. Если во время работы с прибором индикатор заряда элементов питания становится красным, замените элементы питания на новые.

Установите прибор на твердую устойчивую поверхность или штатив. Движком блокиратора выберите режим работы прибора:

1 Режим автоматической компенсации – для построения горизонтальных и вертикальных плоскостей и линий:

Переместите движок блокиратора в положение **ON** . Компенсатор разблокирован. Если наклон корпуса прибора превышает диапазон самовыравнивания, раздается звуковой сигнал.

Последовательными кратковременными нажатиями кнопки **LINE** включите необходимые для работы лазерные излучатели. Однократное нажатие кнопки **MODE** включает/выключает режим работы с детектором. При включении индикатор импульсного режима горит зеленым.

Для выключения прибора переведите движок блокиратора в положение **OFF** .

2 Компенсатор заблокирован – для построения плоскостей и линий с произвольным углом наклона.

Переведите движок блокиратора в положение **OFF** .

Компенсатор заблокирован. Включите прибор кратковременным нажатием кнопки **MODE**. При этом включится лазер горизонтальной плоскости. Индикатор блокировки компенсатора горит красным.

Последовательными кратковременными нажатиями кнопки **MODE** включите необходимые для работы лазерные излучатели.

ПРОВЕРКА ТОЧНОСТИ ГОРИЗОНТАЛИ

Для проверки необходимы 2 параллельные вертикальные стены расположенные друг напротив друга на расстоянии 5 м.

1. Установите прибор максимально близко к стене А (рис.А). Включите вертикальный и горизонтальный излучатели, разблокируйте компенсатор. Разверните прибор излучателями так, чтобы пересечение лазерных линий на ближней стене располагалось напротив прибора. Отметьте положение точки пересечения лазерных линий меткой А1. На дальней стене напротив прибора отметьте точку В1.

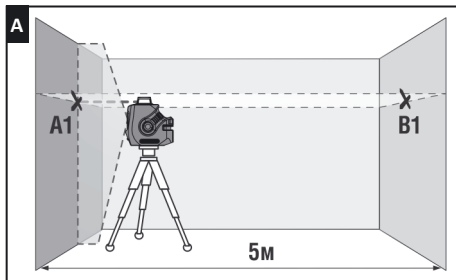

2. Поверните прибор на 90° , измерьте отклонение оси луча от отметки В1 (см. рис.В). Если отклонение превышает 1,5 мм – обратитесь в сервисный центр.

3. Повторите пункт 2 еще 2 раза, поворачивая прибор в одном направлении.

4. Перенесите прибор к противоположной стене В, отметьте пересечение лазерных линий меткой В2 (метки В1, В2 должны находиться на одной вертикали) (см.рис.С).

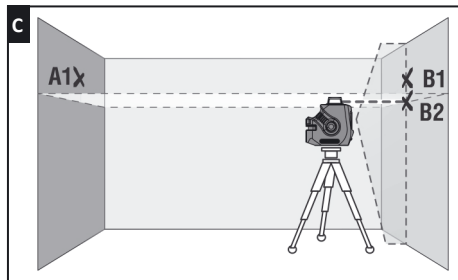
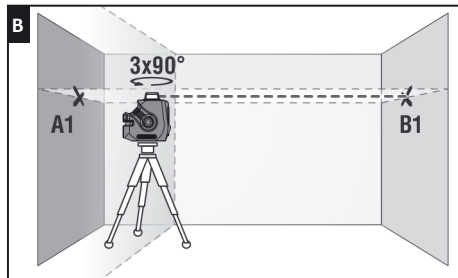

5. Поверните прибор на 180° и отметьте на противоположной стене пересечение лазерных линий меткой A2 (метки A1, A2 должны находиться на одной вертикали) (см. рис. D).

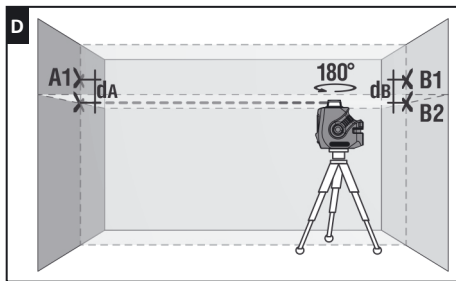

6. Измерьте расстояния d_A между метками A1, A2, и d_B между метками B1, B2 соответственно (см. рис. D). Если разница между значениями d_A , d_B превышает 3 мм – обратитесь в сервисный центр.

ПРОВЕРКА ТОЧНОСТИ ВЕРТИКАЛИ

В качестве эталона вертикали используйте отвес. Установите прибор на расстоянии порядка 1,5 м от отвеса.

1. Разблокируйте компенсатор, включите вертикальный излучатель, совместите ось вертикальной лазерной линии с нижней точкой отвеса.
2. Если отклонение оси вертикальной линии от подвеса превышает 0,3 мм на 1 м длины подвеса (например, для отвеса длиной 2,5 м – максимальное отклонение не должно превышать 0,75 мм) – обратитесь в сервисный центр.

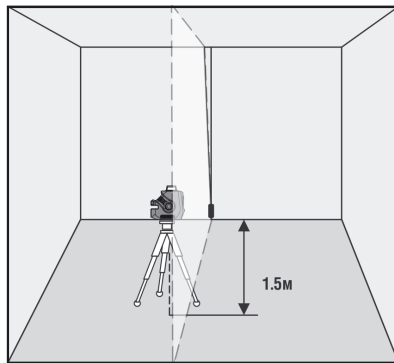

УХОД И ЭКСПЛУАТАЦИЯ

Внимание! Прибор является точным устройством и требует бережного обращения. Перед началом работ, а также после механических воздействий (падение, удары) проводите проверку точности прибора.

Для увеличения времени работы, а также для уменьшения риска непреднамеренного ослепления следует выбирать минимально необходимое количество включенных лазерных модулей.

При работе вблизи объектов или воздушных потоков отличающихся по температуре от окружающей среды из-за неоднородности атмосферы возможно дрожание лазерной линии. При увеличении расстояния эффект усиливается.

С увеличением расстояния ширина лазерной линии увеличивается. Разметку следует производить по оси лазерной линии. Для получения максимальной точности используйте средний участок лазерной линии.

Следует учитывать, что форма лазерных линий на поверхности объекта (например, на стенах, перекрытиях и пр.) зависит от кривизны и наклона поверхности по отношению к лазерной плоскости.

Соблюдение следующих рекомендаций продлит срок службы прибора:

- Перемещайте прибор только с заблокированным компенсатором.
- Оберегайте прибор от ударов, падений, сильных вибраций, не допускайте попадания внутрь прибора влаги, строительной пыли, посторонних предметов.
- В случае попадания в прибор влаги в первую очередь выньте элементы питания, затем обратитесь в сервисный центр.

- Не храните и не используйте прибор в течение длительного времени в условиях повышенной влажности.

- Чистку прибора следует производить влажной мягкой салфеткой.

Несоблюдение следующих правил может привести к вытеканию электролита из элементов питания и порче прибора:

- Вынимайте элементы питания из прибора, если он не используется в течение длительного времени.
- Не используйте элементы питания разного вида, с разным уровнем заряда.
- Не оставляйте в приборе разряженные элементы питания.

УТИЛИЗАЦИЯ

Отслужившие свой срок инструменты, принадлежности и упаковка должны быть утилизированы согласно действующим законам вашей страны.

Не выбрасывайте аккумуляторы/батареи в коммунальный мусор, не бросайте их в огонь или воду. Аккумуляторы/батареи следует собирать и сдавать на рекуперацию или на экологически чистую утилизацию.

Только для стран-членов ЕС:

Не выбрасывайте инструменты в коммунальный мусор! Согласно Европейской Директиве 2002/96/ЕС о старых электрических и электронных инструментах и приборах и ее претворению в национальное право, отслужившие свой срок измерительные инструменты должны собираться отдельно и быть переданы на экологически чистую рекуперацию отходов. Неисправные или пришедшие в негодность аккумуляторы/батареи должны быть утилизированы согласно Директиве 2006/66/ЕС.

ГАРАНТИЙНЫЕ ОБЯЗАТЕЛЬСТВА

Гарантийный период составляет 24 месяца с даты продажи. Срок службы прибора - 36 месяцев.

Гарантия покрывает все расходы по ремонту или замене прибора. Гарантия не покрывает транспортные расходы, связанные с возвратом прибора в ремонт.

Гарантийные обязательства не распространяются на повреждения ставшие результатом механического или иного воздействия, нарушений правил эксплуатации, самостоятельного ремонта, а также на элементы питания.

Гарантийные обязательства не распространяются на случаи потери точности, возникшие в процессе эксплуатации прибора не по причине заводского брака, а также в случае обрыва подвижных цепей питания компенсатора в результате интенсивной эксплуатации или нарушений правил эксплуатации.

Расходы по настройке прибора оплачиваются отдельно.

СЕРВИС И КОНСУЛЬТАЦИОННЫЕ УСЛУГИ

Контакты для связи, консультации можно получить на сайте www.condtrol.ru

Производитель оставляет за собой право вносить изменения в конструкцию, алгоритмы работы, комплектацию прибора без предварительного уведомления.

EAC

WSKAZÓWKI BEZPIECZEŃSTWA

Należy przeczytać i przestrzegać wszystkich wskazówek dotyczących bezpiecznego używania urządzenia. Etykiety ostrzegawcze na urządzeniu powinny być dobrze widoczne i czytelne. Instrukcję obsługi należy przechowywać i jej nie wyrzucać. Przy niewłaściwym używaniu urządzenia można narazić się na promieniowanie. Etykieta ostrzegawcza na urządzeniu jest w języku angielskim. Należy przestrzegać zamieszczonej poniżej etykiety w języku polskim.



PROMIENIOWANIE LASEROWE!

Nie patrzeć w wiązkę lasera

Klasa lasera 2

< 1mW 520 nm

EN 60825-1: 2007-03

Nie kierować wiązki laserowej na osoby lub zwierzęta. Nie patrzeć bezpośrednio w wiązkę laserową, szczególnie przy pomocy instrumentów optycznych, gdyż stanowi to zagrożenie dla wzroku. Urządzenie emituje wiązkę laserową klasy 2 zgodnie z normą EN60825-1.

Okulary laserowe nie służą jako ochronne, lecz jedynie do poprawy widoczności wiązki laserowej. Okularów laserowych nie można używać jako okularów przeciwsłonecznych. Używanie ich w ruchu drogowym jest zabronione. Okulary nie chronią przed promieniami UV, lecz zmniejszają percepcję różnic kolorów. Naprawę i konserwację może wykonać jedynie wykwalifikowany personel, montujący oryginalne części zamienne. Ze względów bezpieczeństwa dzieci mogą używać urządzenia jedynie pod nadzorem. Nie używać urządzenia w pobliżu materiałów zapalnych, ponieważ w urządzeniu mogą powstać iskry. Uchwyt urządzenia posiada magnesy. Nie należy używać go w pobliżu stymulatora pracy serca, gdyż jego funkcję może zakłócić pole magnetyczne.

Należy unikać również zbliżania urządzenia do magnetycznych przenośników danych, reagujących na pole magnetyczne. Następstwem może być skasowanie danych lub ich zniszczenie.

UŻYWANIE ZGODNE Z PRZEZNACZENIEM

Laser krzyżowy NEO G1-360 CONDROL służy do wyznaczania i sprawdzania poziomych i pionowych linii oraz wyznaczania pionu. Przeznaczony jest do pracy wewnątrz i na zewnątrz pomieszczeń.

Urządzenie może pracować w dwóch trybach:

- W trybie ręcznym – do wyznaczania linii i płaszczyzn skośnych
- W trybie automatycznym - do wyznaczania poziomych i pionowych linii i płaszczyzn laserowych w zakresie samopoziomowania $\pm 4,5^\circ$.

Urządzenie współpracuje z odbiornikiem laserowym, dzięki czemu zwiększa się jego zasięg i możliwa jest praca w świetle dziennym.



- 1 Wyjście wiązki laserowej
- 2 Pokrywa baterii
- 3 Gwint mocujący 5/8"
- 4 Blokada wahadła
- 5 Możliwość mocowania na gwoździu lub śrubie
- 6 Możliwość mocowania za pomocą klipsa
- 7 Możliwość mocowania za pomocą opaski zaciskowej

Klawiatura



- 1 Przycisk włącz/wyłącz przy odblokowanym wahadle
 2 Przycisk włącz/wyłącz dla:
 - trybu pracy z odbiornikiem laserowym
 - linii laserowych przy zablokowanym wahadle
 3 Dioda stanu baterii
 4 Dioda trybu pracy z odbiornikiem laserowym

ZAKRES DOSTAWY

Laser krzyżowy, uchwyt magnetyczny, adapter z 5/8" na 1/4", opasa zaciskowa, pokrowiec, bateria (3.7V 1500mAh), instrukcja obsługi.

DANE TECHNICZNE

Zasięg / z odbiornikiem	30 m / 60 m*
Dokładność	± 0,3 mm/m
Zakres samopoziomowania	± 4,5°
Temperatura pracy	0°C do +50°C
Temperatura składowania	-20°C do +70°C
Gwint mocujący	5/8" na 1/4"
Norma odporności	IP54
Typ lasera	klasa lasera 2, 520 nm, <1 mV
Zasilanie	3,7V 1500mAh
Wymiary	130 x 73 x 125 mm
Ciężar	450 g

* Zasięg może ulec zmianie w zależności od warunków świetlnych.

OBSŁUGA URZĄDZENIA

Otworzyć pojemnik na baterie. Włożyć 3 baterie. Uważać przy tym na właściwe bieguny baterii. Zamknąć pojemnik na baterie.

Baterie należy wymieniać wszystkie jednocześnie. Używać baterii tego samego producenta i o tym samym napięciu.

Gdy poziom naładowania baterii jest niski, to dioda stanu baterii pali się na czerwono. Należy wymienić baterie.

Ustawić urządzenie na statywie lub stabilnym podłożu. Przekręcić blokadę wahadła i włączyć odpowiedni tryb pracy.

Możliwe są następujące ustawienia:

1) Praca w trybie automatycznym - wyznaczanie poziomych lub pionowych linii i płaszczyzn laserowych.

Przesunąć przełącznik , wahadło jest odblokowane. Jeżeli nachylenie urządzenia jest poza zakresem samopoziomowania $\pm 4,5^\circ$, to urządzenie wydaje sygnał dźwiękowy. Nacisnąć krótko przycisk **LINE** i wybrać odpowiednią linię laserową.

Krótkie naciśnięcie przycisku **MODE** włącza lub wyłącza tryb pracy z odbiornikiem laserowym. Jeżeli tryb jest włączony, to dioda miga na zielono.

Aby wyłączyć urządzenie należy przesunąć przełącznik .

2) Praca w trybie ręcznym - wyznaczanie skośnych linii i płaszczyzn laserowych.

Przesunąć przełącznik . Wahadło jest zablokowane. Nacisnąć krótko przycisk **MODE**, aby włączyć urządzenie. Jednocześnie włącza się pozioma linia laserowa. Dioda blokady wahadła miga na czerwono. Nacisnąć krótko przycisk **MODE**, aby wybrać odpowiednią linię laserową.

SPRAWDZENIE POZIOMEJ LINII LASEROWEJ

Ustawić urządzenie między dwiema ścianami oddalonymi od siebie co najmniej 5 m.

1. Ustawić instrument blisko ściany A (patrz rys. A). Przy odblokowanym wahadle włączyć poziomą i pionową linię laserową. Tak skierować urządzenie, aby linie laserowe krzyżowały się na ścianie A. Zaznaczyć punkt skrzyżowania linii (punkt A1). Zaznaczyć punkt skrzyżowania linii laserowych na ścianie B (punkt B1).

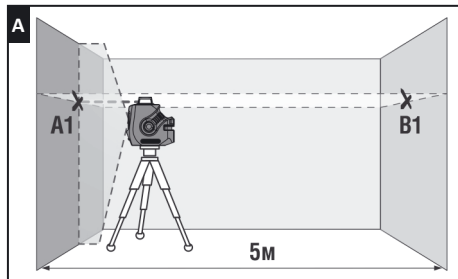

2. Obrócić urządzenie o 180° . Sprawdzić odległość linii poziomej od punktu B1 (patrz rys. B). Jeżeli jest ona większa niż 1,5 mm, to należy skontaktować się z autoryzowanym punktem serwisowym.

3. Powtórzyć dwukrotnie czynności z punktu 2, obracając urządzenie w jednym kierunku.

4. Ustawić urządzenie przy ścianie B i zaznaczyć skrzyżowanie linii na ścianie w punkcie B2 (pionowa linia laserowa powinna przebiegać dokładnie przez zaznaczone punkty B1 i B2) (patrz rys. C).

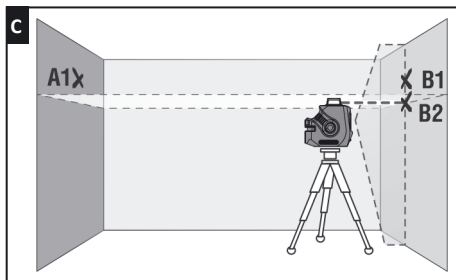
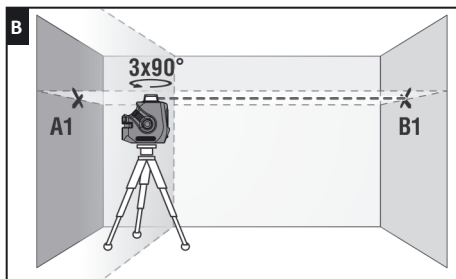

5. Obrócić urządzenie o 180° i zaznaczyć skrzyżowanie linii na ścianie w punkcie A2 (pionowa linia laserowa powinna przebiegać dokładnie przez zaznaczone punkty A1 i A2) (patrz rys. D).

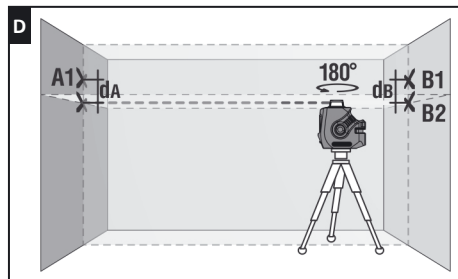

6. Zmierz odległość d_A i d_B między punktami A1, A2 i B1, B2 (patrz rys. D). Jeżeli odległość d_A , d_B jest większa niż 3 mm, to należy skontaktować się ze sprzedawcą lub autoryzowanym punktem serwisowym.

SPRAWDZENIE PIONOWEJ LINII LASEROWEJ

Zamocować pion sznurowy tak, aby swobodnie wisił. Urządzenie ustawić w odległości ok. 1,5 m od pionu sznurowego.

1. Przesunąć przełącznik do pozycji WŁĄCZ, włączyć pionową linię laserową i skierować ją na pion sznurowy.
2. Jeżeli odchylenie między linią laserową, a sznurem pionu nie przekracza $\pm 0,3$ mm na długości jednego metra, to urządzenie mieści się w granicach błędów. Jeżeli np. długość sznura pionu wynosi 2,5 m, to odchylenie nie może być większe niż 0,75 mm. W przypadku koniecznej kalibracji należy skontaktować się z autoryzowanym punktem serwisowym.

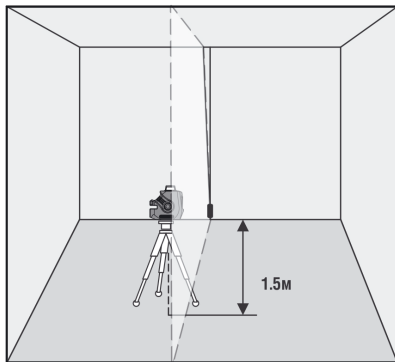
**POSTĘPOWANIE**

Uwaga! CONDROL NEO G1-360 jest precyzyjnym urządzeniem, z którym należy obchodzić się ostrożnie. Przed użyciem sprawdzić stan urządzenia.

- Sprawdzać dokładność urządzenia po jakimkolwiek upadku lub innym mechanicznym obciążeniu.
- Wyłączać urządzenie po skończonej pracy, aby nie oślepiac osób lub zwierząt wiązką laserową.
- Z urządzeniem należy obchodzić się ze starannością, jak z kamerą, lornetką, czy innym urządzeniem optycznym.
- Unikać uderzeń, ciągłych wstrząsów i ekstremalnych temperatur.
- Używać baterii zgodnie z przepisami bezpieczeństwa.
- Nie wkładać urządzenia do wody.
- Zabrudzenia czyścić wilgotną, miękką szmatką.
- Nie używać silnych środków czyszczących i rozpuszczalników.

USUWANIE ODPADÓW

Urządzenia, akcesoria i opakowania powinny być poddane recyklingowi (przetworzeniu). Do recyklingu urządzenie należy wysłać na adres:

CONDROL GmbH
Wasserburger Strasse 9
84427 Sankt Wolfgang
Niemcy



Nie wyrzucać urządzenia do odpadów. Zgodnie z Europejską Dyrektywą 2002/96/EG o zużytych urządzeniach elektronicznych i ich przetworzeniu zgodnie z prawem krajowym, każdy użytkownik zobowiązany jest do gromadzenia i przekazania do recyklingu zużytych urządzeń pomiarowych.

GWARANCJA

Wszystkie urządzenia firmy CONDROL GmbH przed opuszczeniem produkcji są sprawdzane i podlegają poniższym warunkom gwarancyjnym.

Roszczenia kupującego z tytułu wad i prawa ustawowe są wiążące.

1) Firma CONDROL GmbH zobowiązuje się do bezpłatnego usunięcia wad materiałowych lub produkcyjnych powstałych w urządzeniu w okresie obowiązywania gwarancji.

2) Udziela się gwarancji na sprawne działanie produktu w okresie 24 miesięcy od daty zakupu (patrz oryginał dowodu zakupu).

3) Gwarancja nie obejmuje części, których złe działanie wynika ze zużycia. Wady w urządzeniu powstałe w wyniku nieprzestrzegania instrukcji obsługi, użytkowania niezgodnego z przeznaczeniem, niedostatecznej konserwacji i serwisu, stosowania wyposażenia lub części zamiennych innych niż firmy CONDROL GmbH nie podlegają naprawie gwarancyjnej. Gwarancja traci ważność w przypadku dokonywania zmian lub przeróbek w urządzeniu. Wady, które nie wpływają na normalne użytkowanie urządzenia, nie podlegają gwarancji.

4) Firma CONDROL GmbH zastrzega sobie prawo do decyzji o naprawie lub wymianie urządzenia.

5) Inne roszczenia niż wyżej wymienione nie są objęte gwarancją.

6) Naprawy gwarancyjne wykonane przez firmę CONDROL GmbH nie wznawiają i nie przedłużają okresu gwarancyjnego.

7) Firma CONDROL GmbH nie bierze odpowiedzialności za stratę zysków

i inne okoliczności, które mają związek z uszkodzonym urządzeniem. Firma CONDROL GmbH nie pokrywa kosztów wypożyczenia urządzenia na czas naprawy.

W sprawach gwarancji obowiązuje prawo niemieckie. Nie obowiązuje CISG (Konwencja Narodów Zjednoczonych o międzynarodowym zakupie towarów). Z zastrzeżeniem zmian.

KONSERWACJA I NAPRAWA

W przypadku, gdy urządzenie jest uszkodzone, należy je zwrócić sprzedawcy. Jeżeli urządzenie nie zostało zakupione u sprzedawcy, to należy je wysłać z opisem wad na adres:

CONDROL GmbH
Wasserburger Strasse 9
84427 Sankt Wolfgang
Niemcy

Na czas transportu i przechowywania urządzenie powinno znajdować się w pokrowcu lub pojemniku. Należy szczególnie dbać o czystość okienka wyjścia promienia laserowego. Do czyszczenia nie używać środków czyszczących i rozpuszczalników lecz miękkiej, wilgotnej szmatki. Nie wkładać urządzenia do wody lub innych cieczy. Zabrania się samodzielnego otwierania urządzenia. Takie czynności może wykonać jedynie autoryzowany serwis.

www.condtrol.com

CONDOTROL

LASER DISTANCE METERS / LASER-ENTFERNUNGSMESSE
ЛАЗЕРНЫЕ ДАЛЬНОМЕРЫ / DALMIERZE LASEROWE



SMART 60



Vector 60/80



Vector 100



XP3 Pro



XP4 Pro

LASER LEVELS / KREUZLINIENLASER /
ЛАЗЕРНЫЕ НИВЕЛИРЫ / LASERY KRZYŻOWE



NEO X200/X220



NEO G200



NEO XI-360



NEO X2-360



NEO GI-360



XLiner Duo/Combo 360



XLiner 360 G



Omniliner 3D



Omniliner G3D